

CHARLOTTE

Ficha Técnica

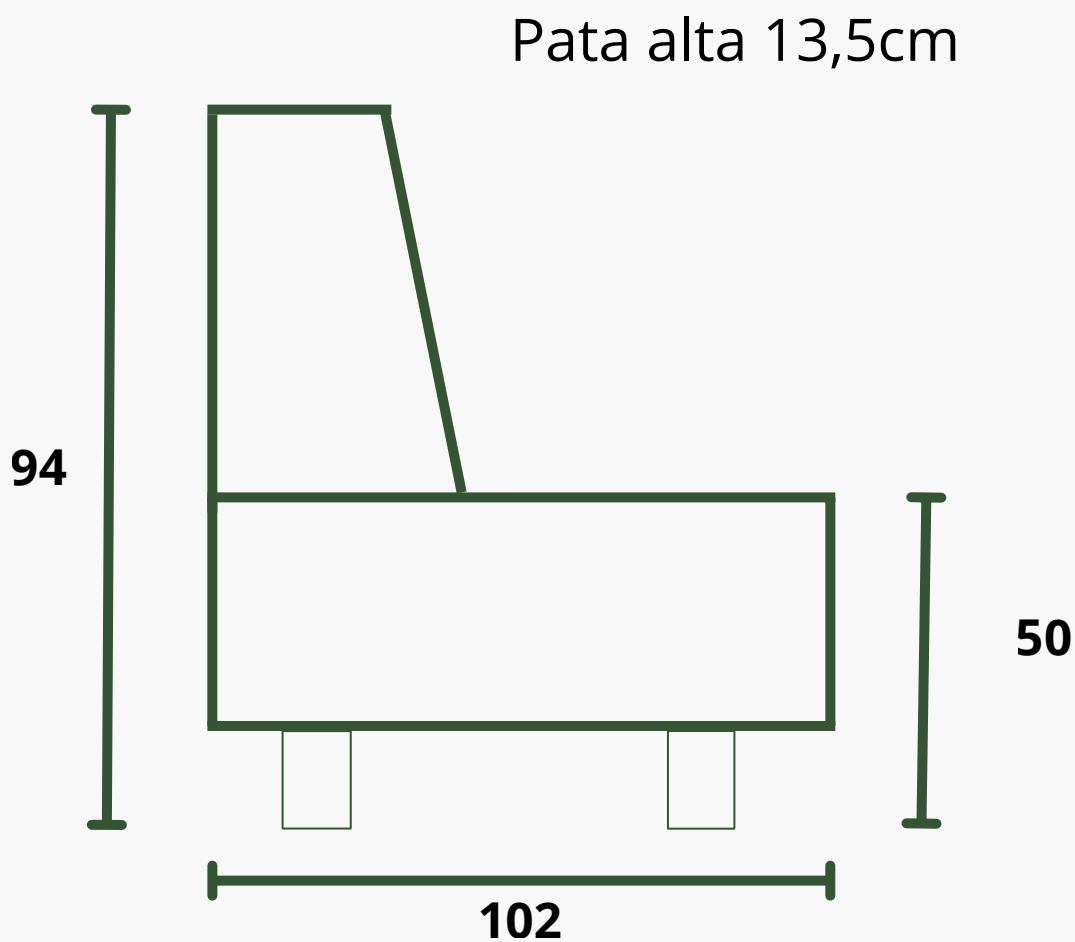

Medidas generales





Características técnicas

El modelo Charlotte es una oda a la sofisticación sencilla. Su diseño de líneas rectas y proporciones equilibradas aporta una sensación de orden y calma a tu salón. Es la pieza perfecta para quienes buscan un ambiente acogedor sin recargar el espacio.

Sus patas no solo aportan estabilidad, sino que estilizan la pieza, permitiendo que la luz fluya por debajo y facilitando la limpieza.

Los cojines de asiento y respaldo ofrecen una sentada firme pero acogedora, manteniendo su forma impecable con el paso del tiempo.

Su color neutro y sus formas limpias permiten combinarlo fácilmente con cualquier tipo de textil o mobiliario.

Características:

- Mecanismo: asientos y respaldos fijo.
- Brazos rectos.

Materiales

Estructura: madera de pino y tablero de partículas.

Asiento: espuma de poliuretano 30kg certificada + fibra 300gr.

Respaldo: Fibra siliconada.

Almohada brazo: recto.

Patas: pata alta de 13,5cm.

Suspensión asientos: fijo no deslizantes.

Suspensión respaldo: cincha rafia.

Elementos de serie: brazos 22cm.



SOFA

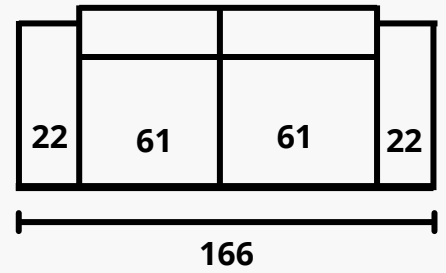
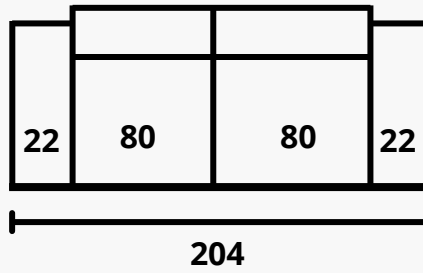
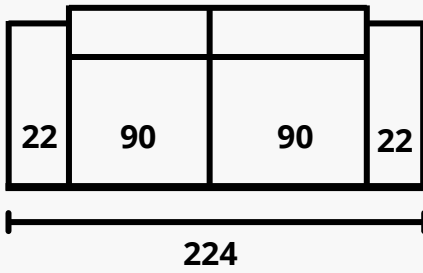

CHAISE

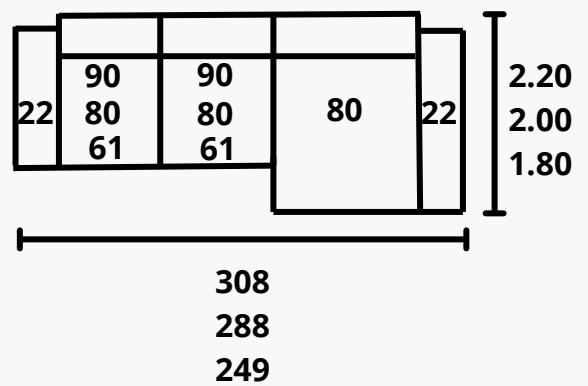
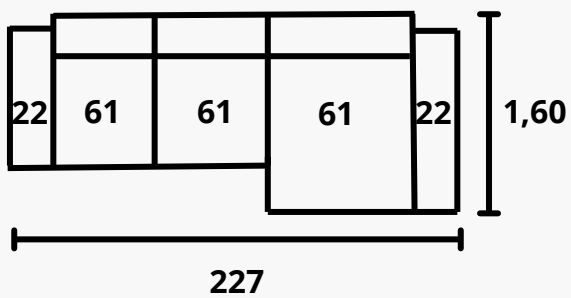
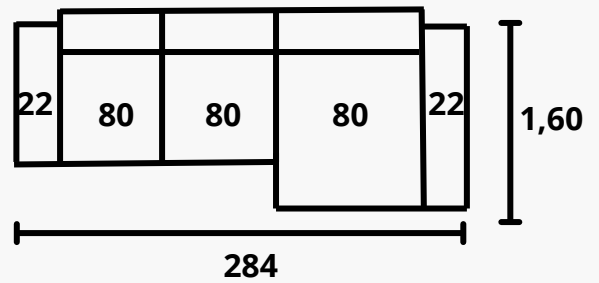
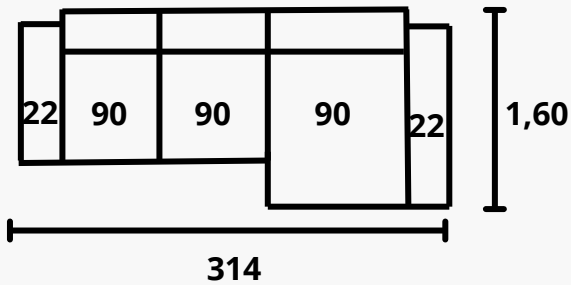

RINCONERA

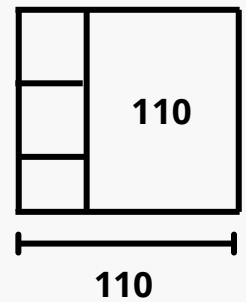
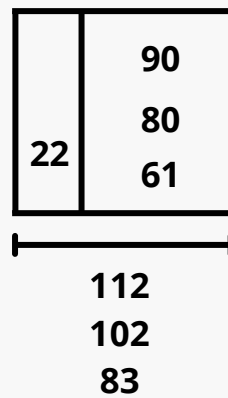
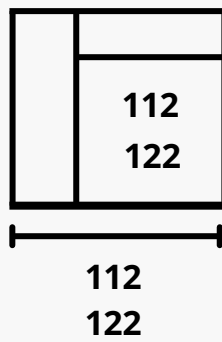
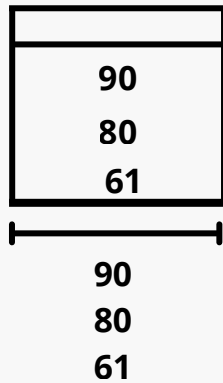
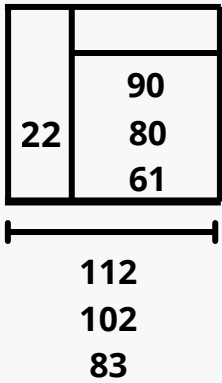
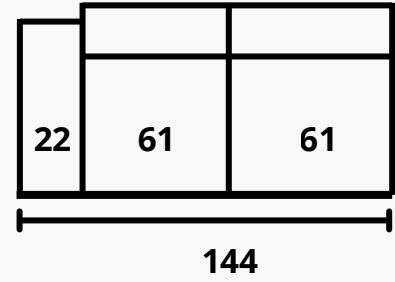
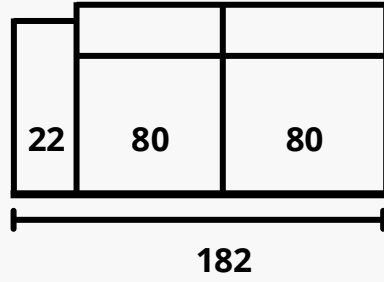
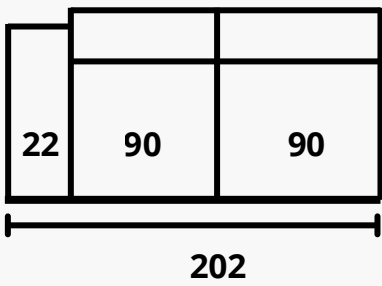

BUTACA

